

JULIA TYP 80

↗	600
↖	2174
↘	580
	mm

1/6
Z1

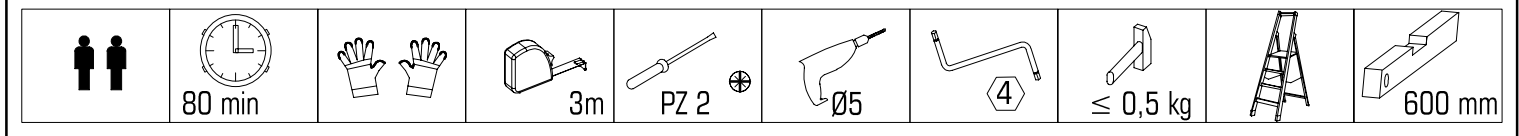



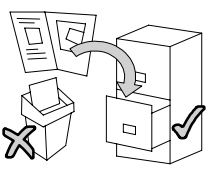
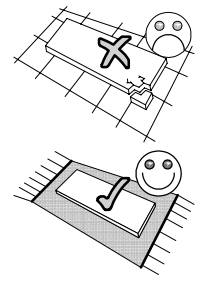
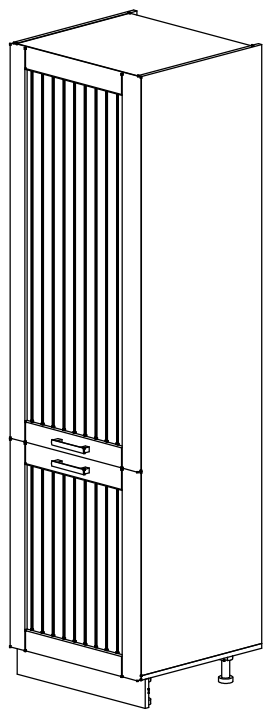
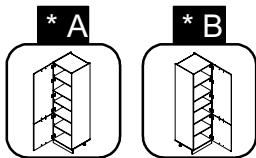
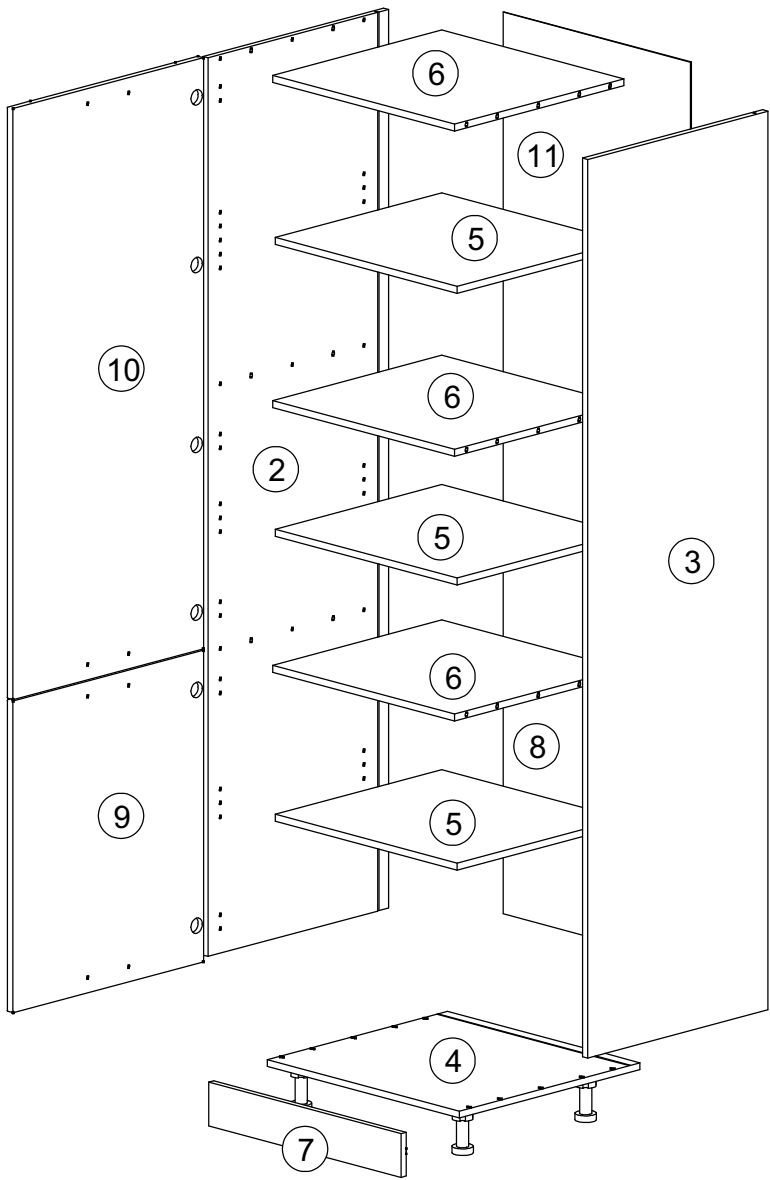

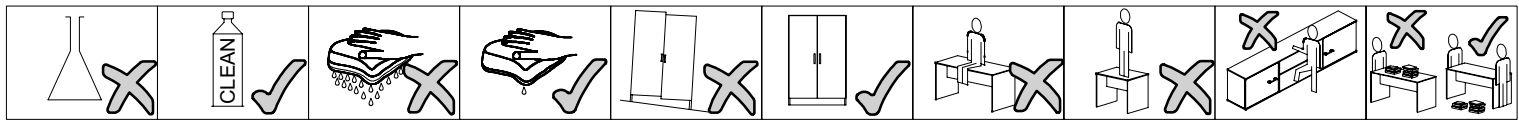

ID	BE	ID	Part	Qty	Ratio
17500	②	2058*563*16	1x	1/3	
17501	③	2058*563*16	1x	1/3	
17502	④	600*563*16	1x	3/3	
17503	⑤	568*520*16	3x	3/3	
17504	⑥	568*528*16	3x	3/3	
00401	⑦	600*100*16	1x	3/3	
17505	⑧	706*584*3	1x	2/3	
17506	⑨	714*596*18	1x	2/3	
17507	⑩	1354*596*18	1x	2/3	
17921	⑪	1354*584*3	1x	2/3	

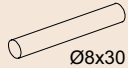

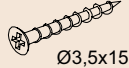
22300,00 A Ø7x50 6x	27000,00 B Ø8x30 16x	36002,07 C 36002,07 6x	36002,07 D 36002,07 6x	22243,00 E Ø3,5x15 12x	60035,00 F 60035,00 2x	22232,00 G Ø4,0x16 16x	32020,00 H 32020,00 2x
35101,01 J 35101,01 12x	21102,00 K Ø1,6x20 25x	22244,01 L Ø3,5x16 8x	22601,00 M M6 / 30 4x	60025,05 N v=10 4x	60021,01 P 60021,01 18x	70013,01 R Ø15x13 18x	70013,01 S 70013,01 18x
24103,00 T Ø8 2x	22213,00 U Ø4x70 2x	31103,00 V 31103,00 2x	24008,00 W 3,0 6x				

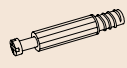

					
B 16x	C 6x	E 12x	J 12x	P 18x	R 18x

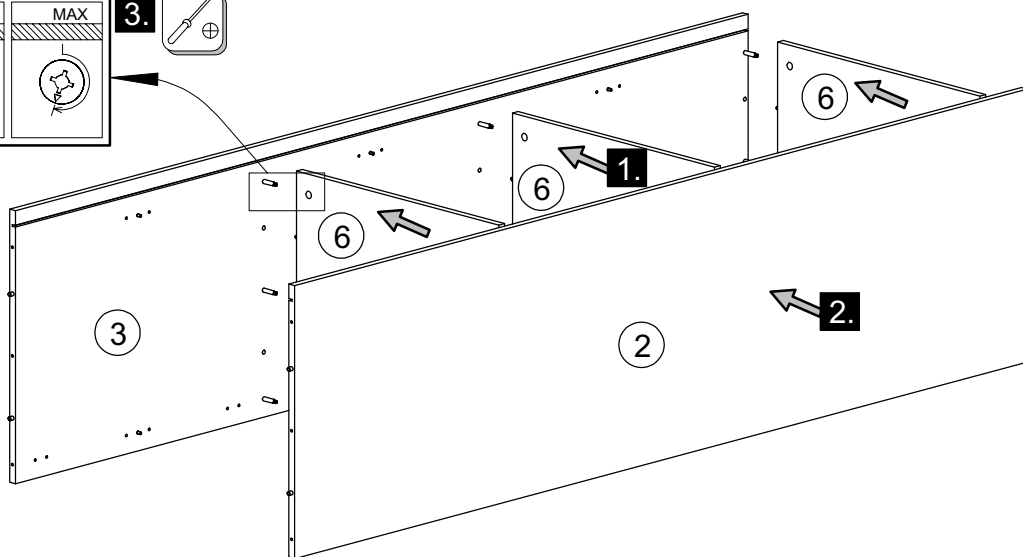
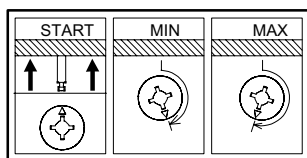
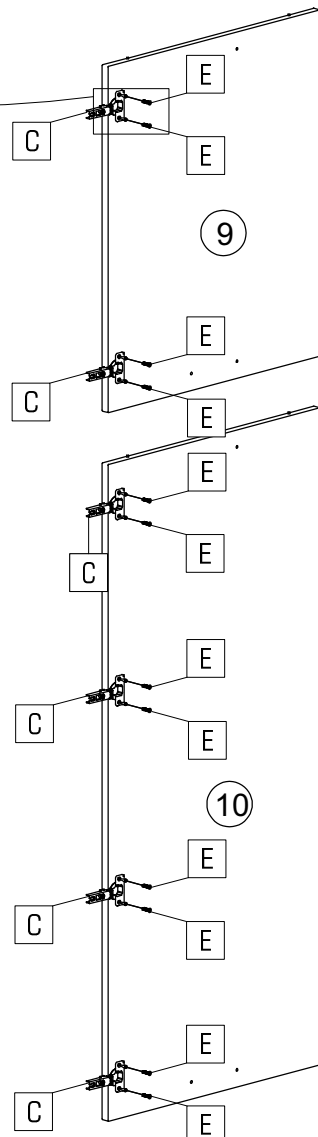
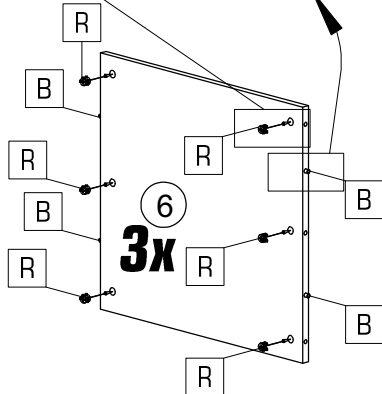
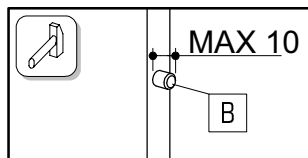
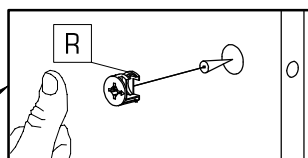
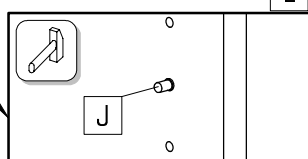
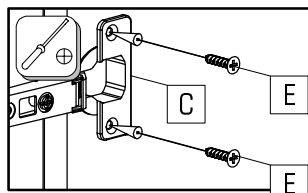
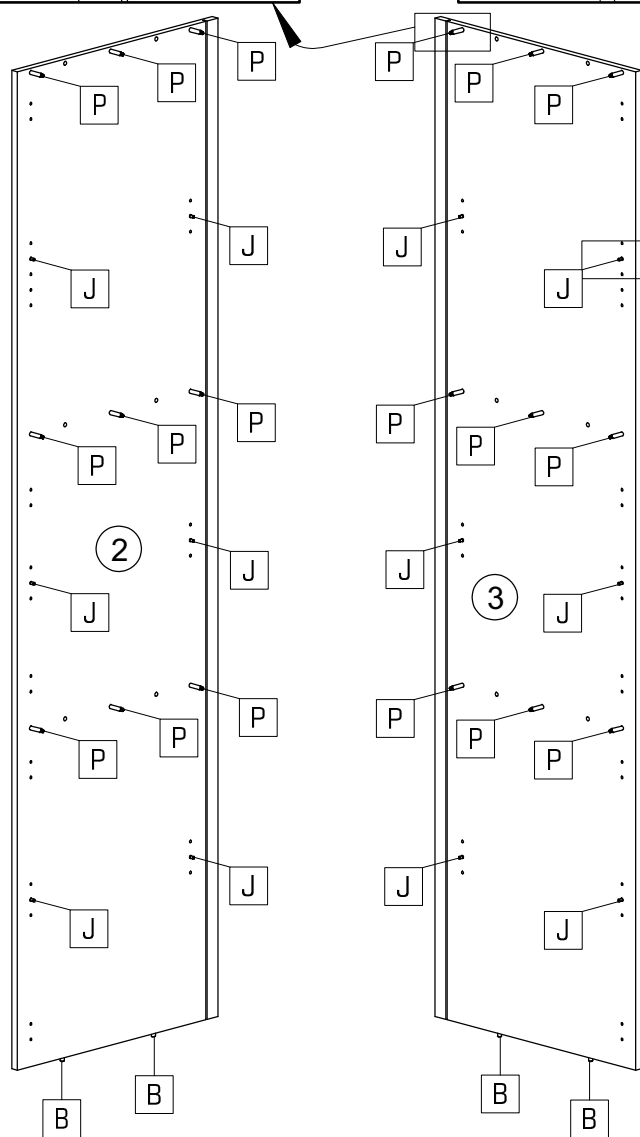
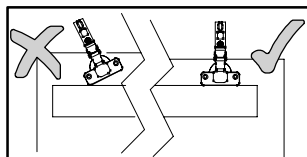
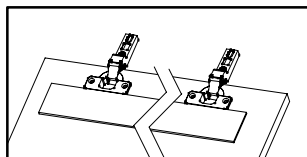
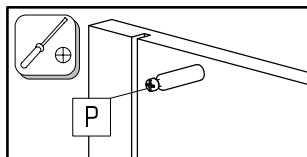
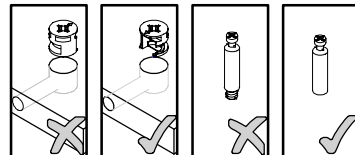

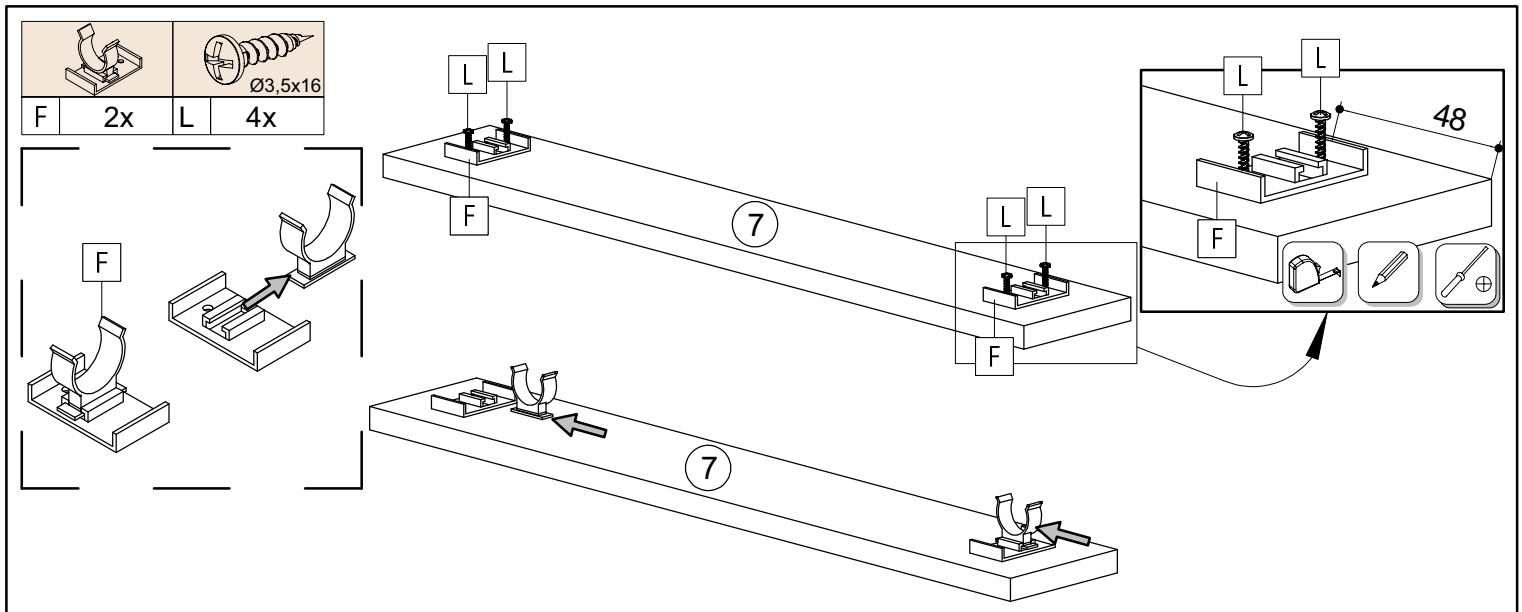
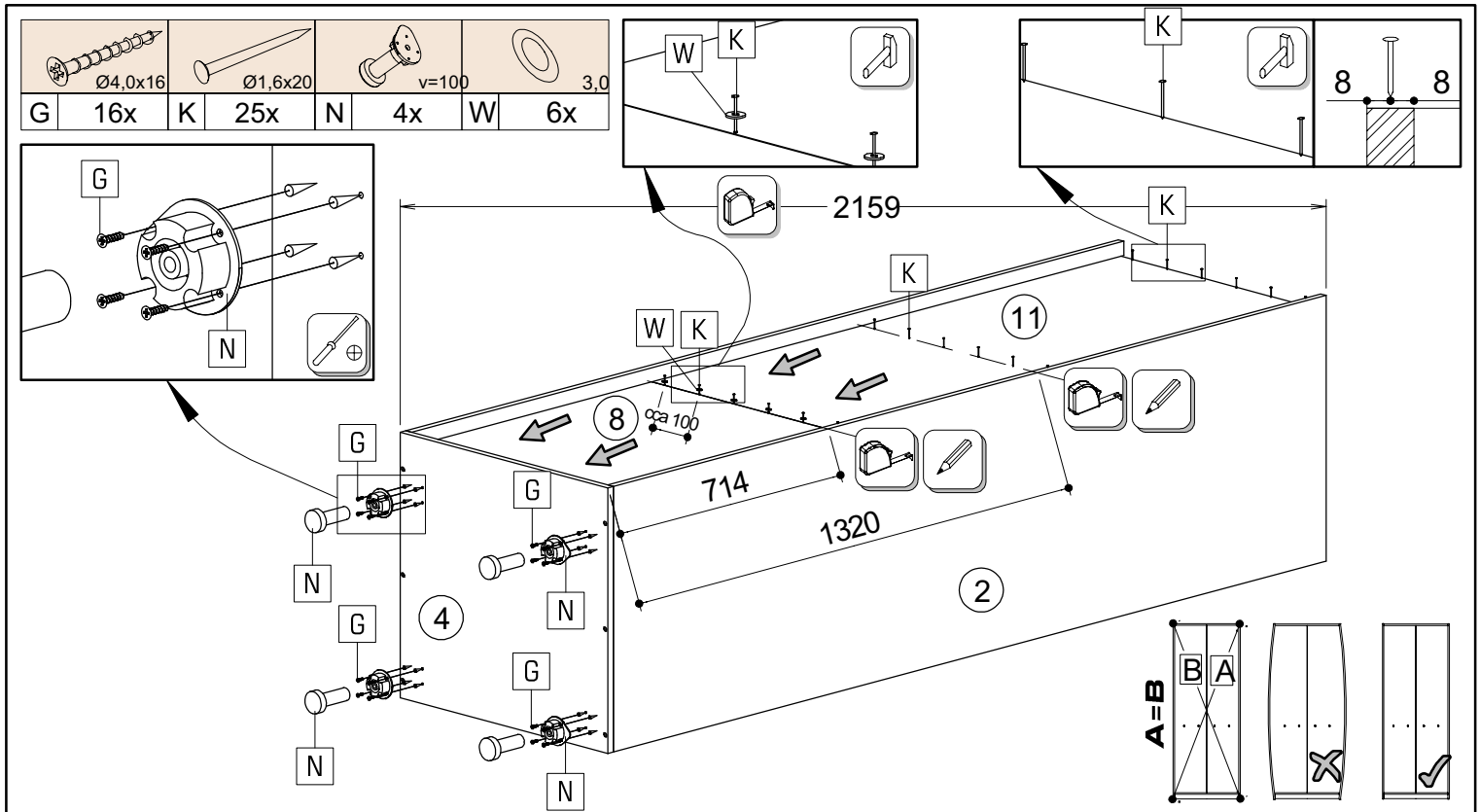
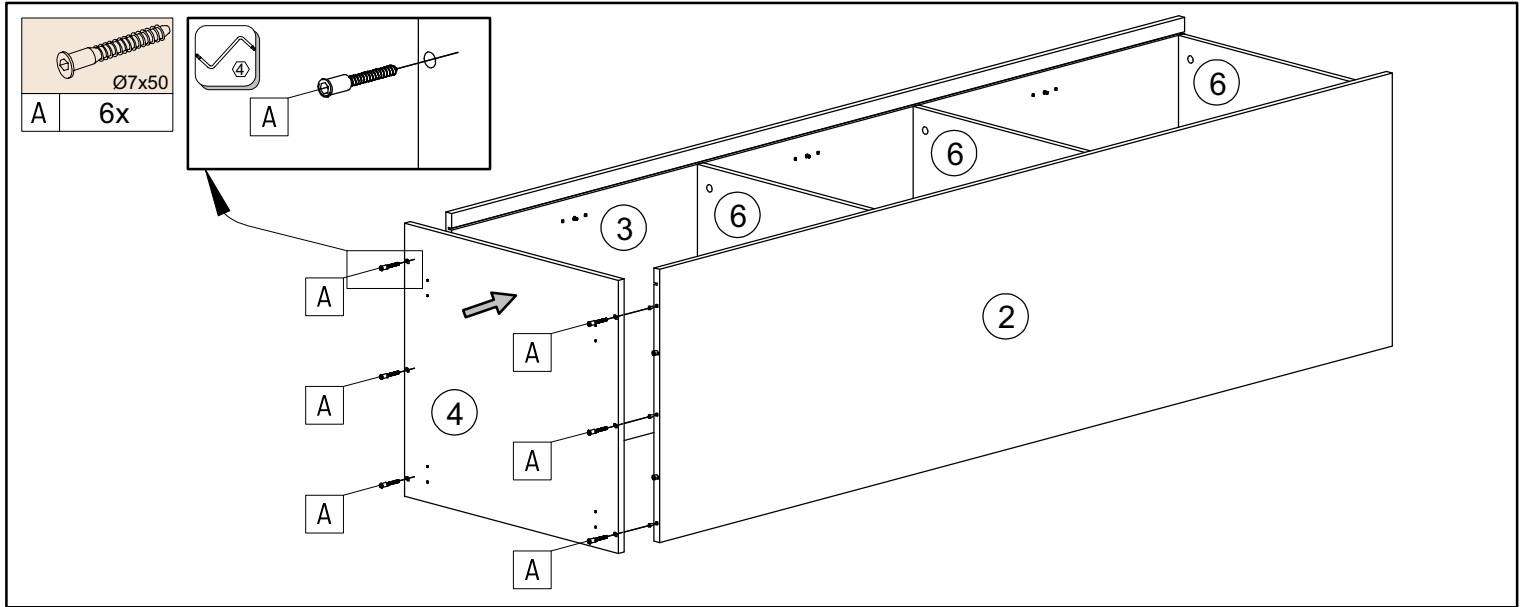

4/6 JULIA TYP 80

L 4x	S 18x	T 2x	U 2x	V 2x

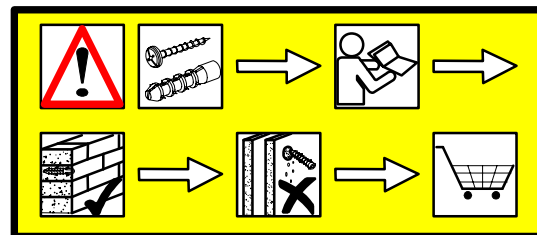
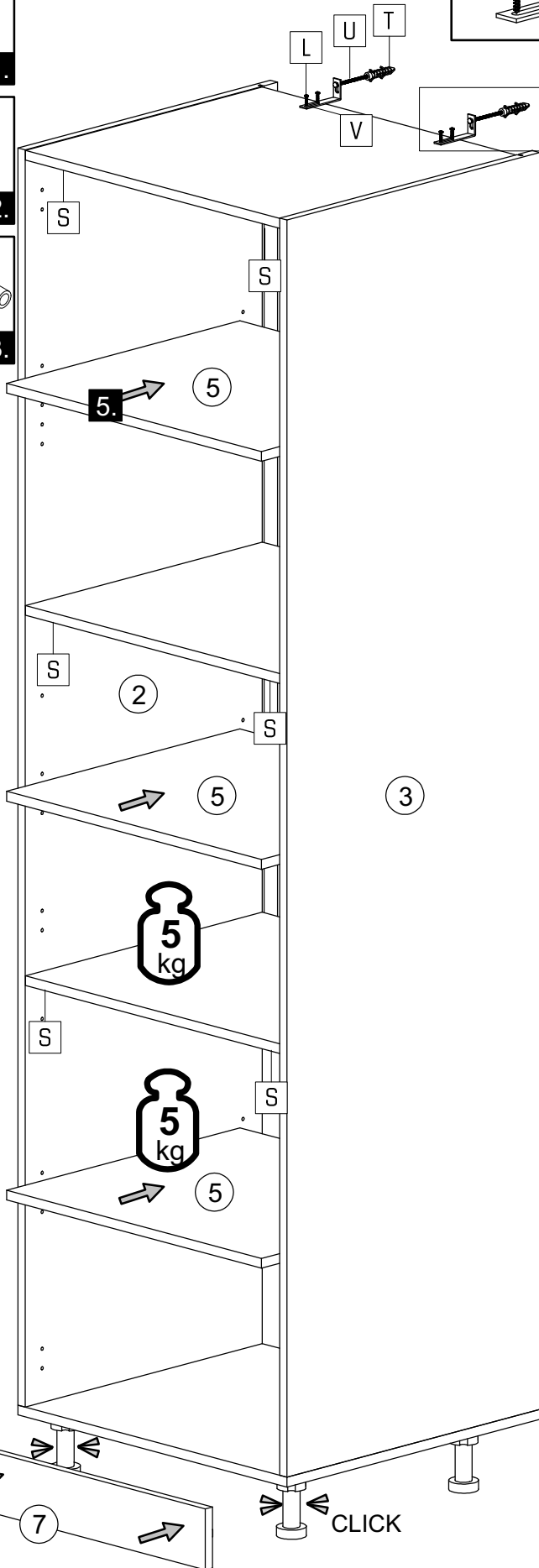
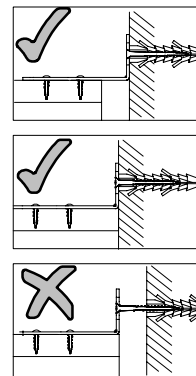
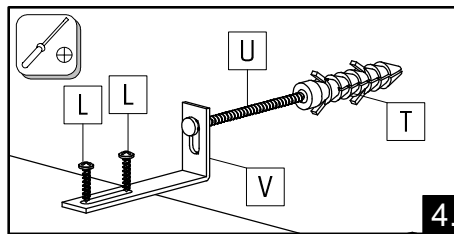
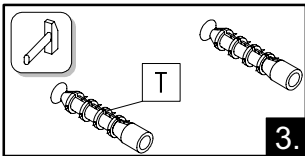
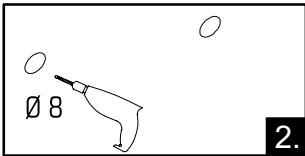
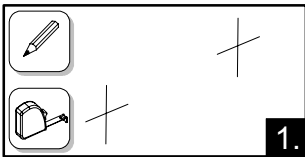

Upozornenie! Pevnosť steny sa musí pred montážou bezpečne skontrolovať. Univerzálne hmoždenky, ktoré sú obsiahnuté v tejto súprave, sú určené iba pre pevné murivo ako je betón/tehla. Hmoždenky sa nesmú používať v ľubovoľnom stavebnom murive, dutina tehla, u sádkokartónových dosiek alebo iných typoch rámu. U týchto murív je nutné použiť špeciálne hmoždenky! Tieto je možné nájsť v špeciálnych predajniach so stavebným materiálom (stavební). Pri nedodržaní týchto podmienok výrobca/predajca a dodávateľia zodpovedajú za vzniknuté škody.

Upozornění! Před montáží je nutné zkontrolovat stav. Přiložené univerzální hmoždinky jsou určeny pouze pro pevné zdivo jako beton/cihly. Hmoždinky do zdi se nesmí používat v dutinové cihle, zdiva jako pórovitý stavební kámen, sádkokartónská nebo jiný měkký materiál. U těchto zdív jsou nutné použít speciální hmoždinky! Jsou k dostání v speciálních prodejních stavebním materiálu. Při nedodržení těchto pokynů výrobce/prodejce zodpovídají za způsobené škody.

Pažnja! Prije montaže obvezno provjerite svojstvo zida. Priložene univerzalne tiplje namijenjene su isključivo za masivne zidove od betona/opeke. Tiplje za masivne zidove ne smiju se koristiti za zidove kao npr šupljina opeka laki sastavni elementi gips-kartonске ploče ili drugi modularni načini gradnje. Za te zidove potrebne su eventualno specijalne tiplje! Iste su dostupne u specijaliziranim trgovinama građevinskim materijalom. U slučaju nepridržavanja prethodno navedenih napomena, proizvođač/trgovac i uvoznik ne preuzimaju odgovornost!

Achtung! Die Wandbeschaffenheit ist vor der Montage unbedingt zu prüfen. Die beigelegten Universaldübel sind ausschließlich nur zur Verwendung für festes Mauerwerk wie Beton/Ziegel. Die Mauerdübel dürfen nicht bei Mauerwerk wie Hohlraumziegel, Leichtbausteinen, Gipskartonplatte oder anderer Rahmenbauweise verwendet werden. Bei diesen Mauerwerken sind gegebenenfalls Spezialdübel zu verwenden! Diese sind in einem Fachgeschäft (Baumarkt) erhältlich. Bei Nichteinhaltung wird seitens Produzenten/Händler und Importeur keine Haftung übernommen.

Vigyázat! Szerelés előtt a falfelületet feltétlenül vizsgálja meg. A mellékelt univerzális tiplje kizárólag stabil falazathoz használható mint például beton/ tégl. A fali tiplje nem használható könnyű építőkövekhez, üreg tégl, gipszkarton lapokhoz vagy más fávázás építményekhez. Ezekhez a falfelületekhez csak speciális tiplje használhatóak, melyek szaküzletekben (barkácsruházakban) beszerezhetőek. Fentiek figyelmen kívül hagyása esetén a gyártó/kereskedő vagy forgalmazó nem vállal felelősséget.

Uwaga! Ścianę należy sprawdzić przed montażem. Dołączone uniwersalne kolki rozporowe są odpowiednie tylko do stosowania w mocnych murach, takich jak beton lub cegła. Nie rób za pomocą kotków rozporowych murowanych, takich jak pustak, lekka kostka, powierzchnie takie jak płyty gipsowo-kartonowe lub inne systemy ram. Jeśli dotyczy, muszą to być określone kolki rozporowe być użyty! Są one dostępne w specjalistycznym sklepie (sklepie ze sprzętem) niezgodność, producent / sprzedawca lub importer nie ponoszą odpowiedzialności.

Prudent! Zidul trebuie examinat înainte de asamblare prizele de perete sunt adecvate numai pentru utilizarea în zidărie fermă, cum ar fi betonul bloc sau cărămidă. Nu folosiți zidăria zidurilor de perete, cum ar fi cărămidă goală, blocul ușor, suprafețe cum ar fi gips-carton sau altă încadrare sisteme. Dacă este cazul, trebuie folosite anumite prize de perete! Acestea sunt disponibile la un magazin specializat (magazin de hardware). În caz de nerespectare, producătorul / vânzătorul cu amănuntul sau importatorul nu își asumă răspunderea.

Увара! Стан стіни необхідно перевірити перед установкою. Укладені універсальні дюбелі призначені лише для використання з фіксацією в кладку, як бетон / цегла. Анкери для стін не повинні використовуватися для кладки Порожни цегли, легкі будівельні блоки, гіпсокартон або інша каркасна конструкція бути використаними. З цією кладкою можуть застосовуватися спеціальні дюбелі використання! Вони доступні в спеціалізованому магазині (магазині апаратних засобів) Виробник / дилер та імпортер не несе відповідальності.

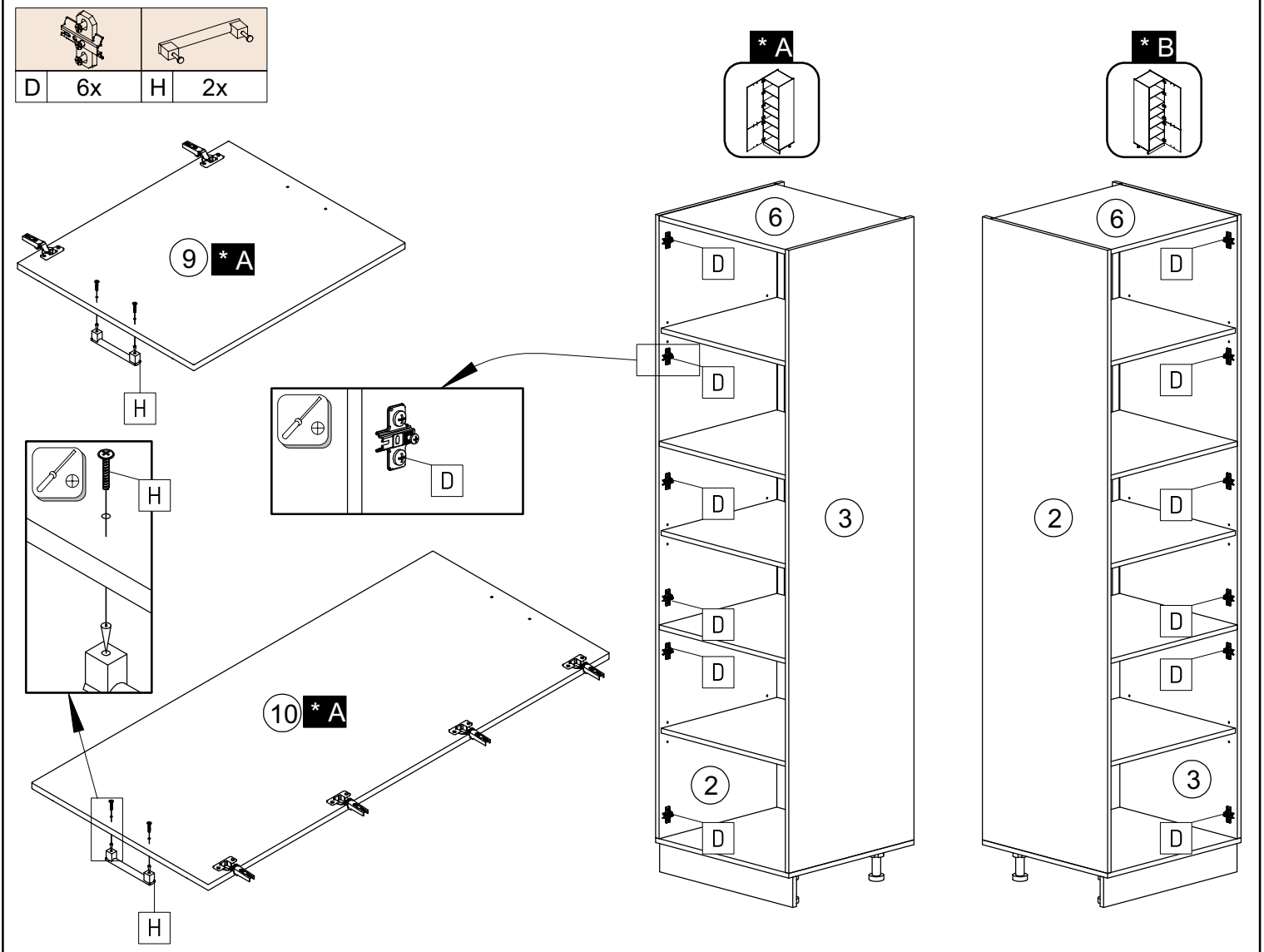
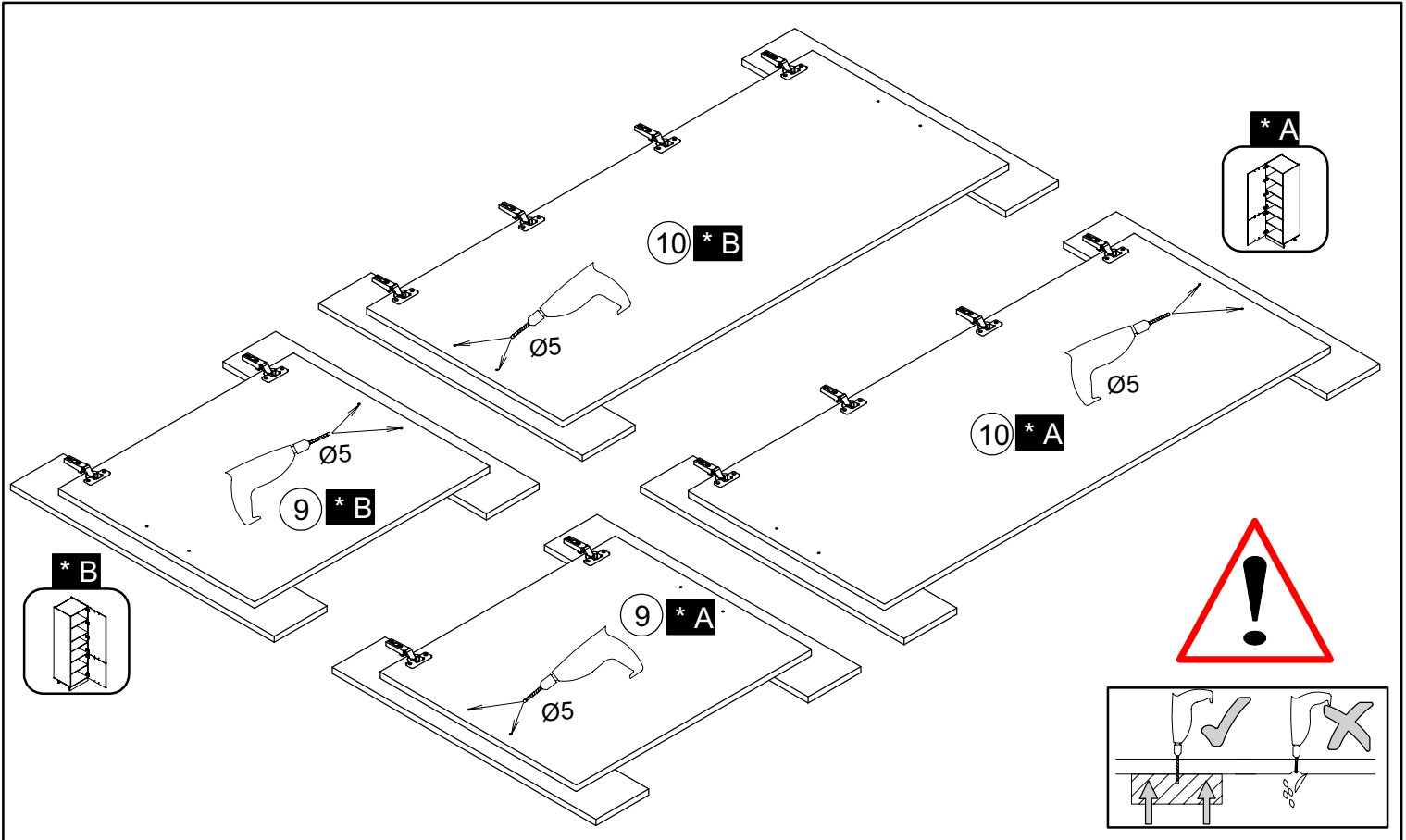

6/6 JULIA TYP 80

